

Ventura **TG** TRUE GEL

VTG 06 245



- Области применения: погрузочная техника, AWP-платформы.
- Технология TRUE GEL – настоящие батареи с желеобразным электролитом.
- Клапан избыточного давления поддерживает внутри аккумуляторов необходимое давление для протекания реакции рекомбинации (коэффициент рекомбинации более 99%).
- Долив воды не требуется в течение всего срока службы.
- Возможен монтаж в горизонтальном и вертикальном положении.
- Установка на крышку не допускается.
- Идеальны для интенсивного циклического и стационарного режимов работы в экстремальных условиях.
- Количество циклов в циклическом режиме при DOD 60% - до 800 !!!
- Срок службы в стационарном режиме - 15 лет.
- Конструкция с усиленными решётками, высокочистым свинцом и запатентованным гелевым электролитом, позволяет VTG отлично восстанавливаться после глубокого разряда.

ТЕХНИЧЕСКИЕ ДАННЫЕ

Номинальное напряжение, V	6
Материал корпуса	A.B.S. UL94-HB
Номинальная емкость: C ₅ до 1,75 V/эл-т Ач C ₂₀ до 1,75 V/эл-т Ач	245.0 310.0
Диапазон рабочих температур °С: - рабочая температура - разряд - заряд - хранение	+25 ± 5 -40 ~ +60 -20 ~ +50 -40 ~ +60
Среднемесячный саморазряд, не более ...%	3
Напряжение заряда, V: - режим постоянного подзаряда - циклический режим	6.8 ~ 6.9 7.1 ~ 7.2
Максимальный зарядный ток, А	62.0
Вес, кг	44.5



Габаритные размеры, мм

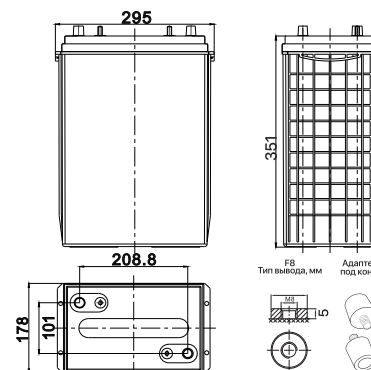

РАЗРЯД ПОСТОЯННЫМ ТОКОМ, А (25°C)								
Конечное напряжение, В/эл-т	Время разряда							
	15 мин	30 мин	1 ч	2 ч	3 ч	5 ч	10 ч	20 ч
1.60 В	391.0	264.7	168.3	102.9	77.1	51.6	28.8	16.1
1.65 В	373.8	254.1	162.6	99.6	74.7	50.3	28.4	15.9
1.70 В	350.1	242.9	157.3	96.3	72.7	49.0	28.0	15.7
1.75 В	325.8	232.1	151.5	92.9	70.5	47.7	27.6	15.5
1.80 В	300.9	221.9	145.7	89.6	68.4	46.5	27.3	15.3

РАЗРЯД ПОСТОЯННОЙ МОЩНОСТЬЮ, Вт/эл-т (25°C)								
Конечное напряжение, В/эл-т	Время разряда							
	15 мин	30 мин	1 ч	2 ч	3 ч	5 ч	10 ч	20 ч
1.60 В	776.8	546.3	359.5	221.5	167.4	113.1	64.3	36.1
1.65 В	746.6	528.9	349.7	215.5	163.3	110.6	63.5	35.6
1.70 В	716.4	511.6	339.9	209.6	159.2	108.0	62.7	35.2
1.75 В	676.4	494.0	329.5	203.2	155.1	105.7	62.0	34.8
1.80 В	633.4	477.0	318.7	196.9	150.9	103.3	61.3	34.5

Примечание: приведены средние значения, полученные в течение трех циклов заряда/разряда

Производитель оставляет за собой право вносить изменения в связи с проводящимися мероприятиями по оптимизации типов

АКБ Пром
+7 495 320-33-20
www.akbprom.ru

VTG 06 245

ГРАФИК РАЗРЯДА

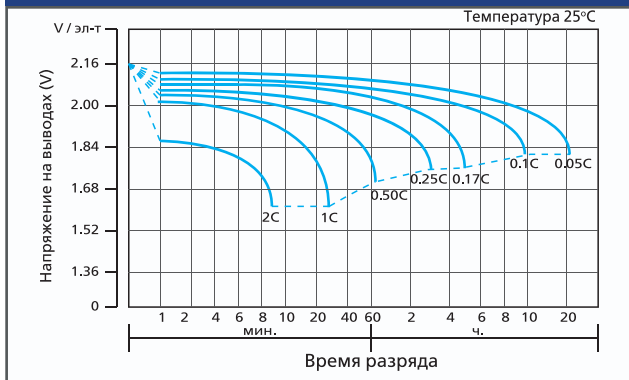

ХАРАКТЕРИСТИКИ ЗАРЯДА

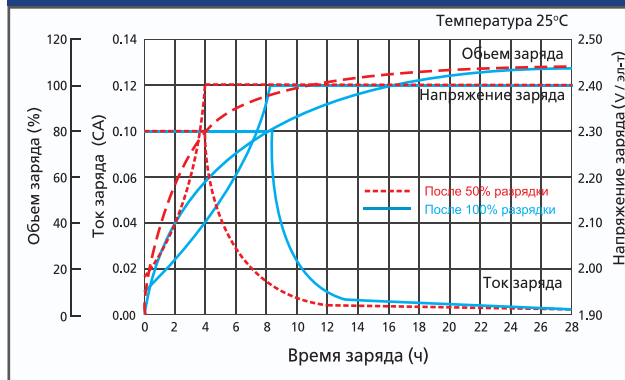

СРОК СЛУЖБЫ

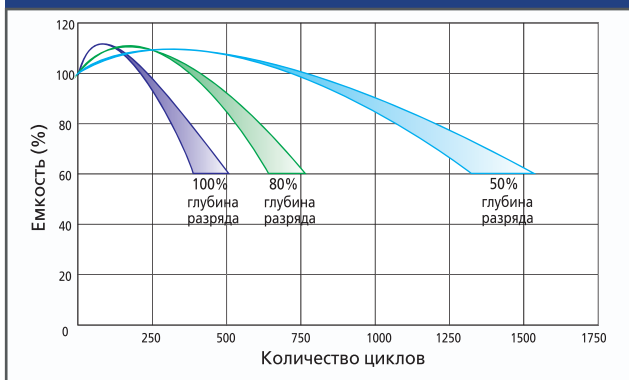

ЗАВИСИМОСТЬ НАПРЯЖЕНИЯ ОТ ТЕМПЕРАТУРЫ

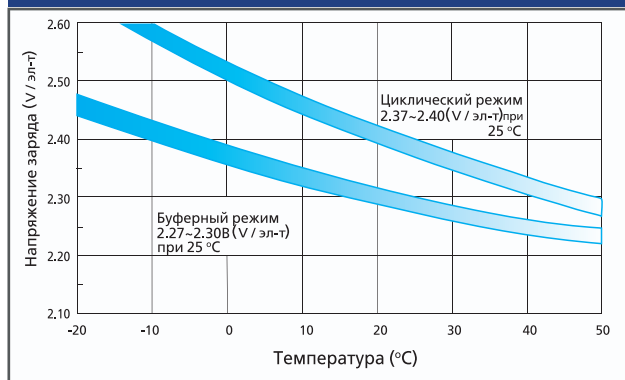

ЗАВИСИМОСТЬ ЕМКОСТИ ОТ ТЕМПЕРАТУРЫ

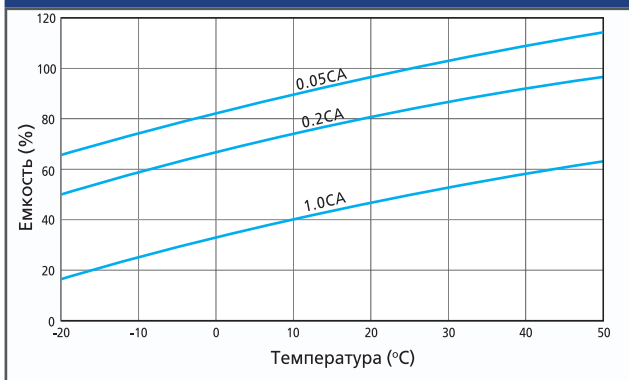

ХРАНЕНИЕ И САМОЗАРЯД

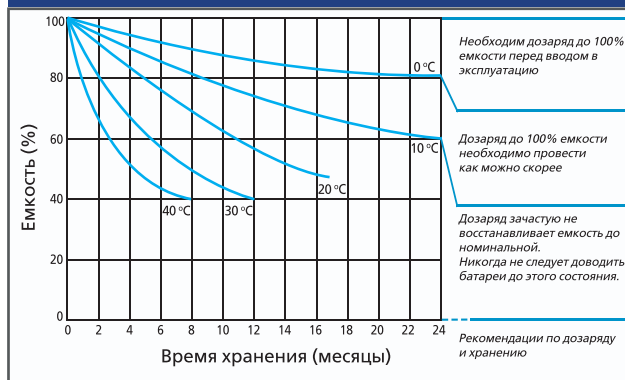

ЗАВИСИМОСТЬ СРОКА СЛУЖБЫ ОТ ТЕМПЕРАТУРЫ

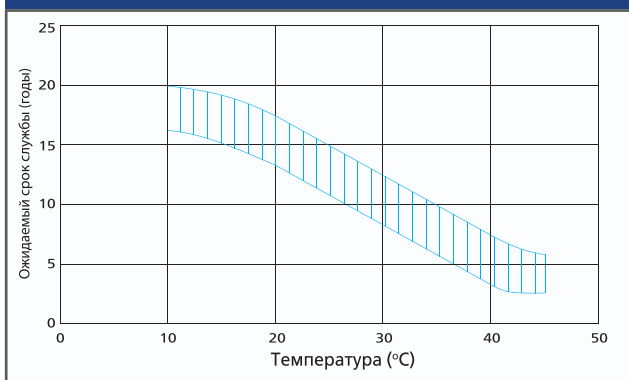

ЗАВИСИМОСТЬ ОСТАТОЧНОЙ ЕМКОСТИ ОТ НАПРЯЖЕНИЯ ХОЛОСТОГО ХОДА (20°C)

